

Asennusohjet

1-1 Nichiha-sementtipaneelin vaakasuora puinen kinnityslista

- 1) Yleistä
- 2) Alusta
- 3) Vaakaliitos
- 4) Pystyliitos
 - 1 Tiiviste
 - 2 Alumiininen pystysaumalista
- 5) Sisänurkka
 - 1 Tiiviste
 - 2 Alumiininen nurkkaista
- 6) Ulkonurkka
 - 1 Esimuotoiltu
 - 2 Alumiininen nurkkaista
 - 3 Tylppä ulkonurkkak
- 7) Aukot
 - 1 Ylä
 - 2 Ala
 - 3 Sivut
- 8) Rästyslauta
- 9) Ulkonema
- 10) Vesikattoliitos
 - 1 Yläpää
 - 2 Kaltevan puolen reuna
- 11) Terrassirästäs

EX

16x455x3030 mm

Puukiinnityslista

5mm liitin

Puu-
kiinnitys-
lista

Vaaka



1) Yleistä

- Asenna pellitys verhouksen päälle ennen kiinnityslistan asennusta.
- Käytä kiinnityslistaan 20 mm paksua kuivaa puutavaraa, katso kuvaa alla.
- Kiinnityslistan leveyden pitää olla vähintään 45 mm, mutta tietyissä kohdissa kuten ulko- ja sisänurkissa ja aukoissa leveyden pitää olla vähintään 90 mm.
- Kiinnitä listat 65 mm pitkällä nauloilla tai 3,8 * 50 mm pitkällä tai pitemmällä ruuveilla korkeintaan 600 mm:n välein.
- Listan pinnan epätasaisuus saa olla korkeintaan 3 mm. Käytä tarvittaessa tasoitusholkkeja.
- Jätä aukkojen ja vaakasuoran listan väliin 30 mm:n rako ilmanvaihdon varmistamiseksi.

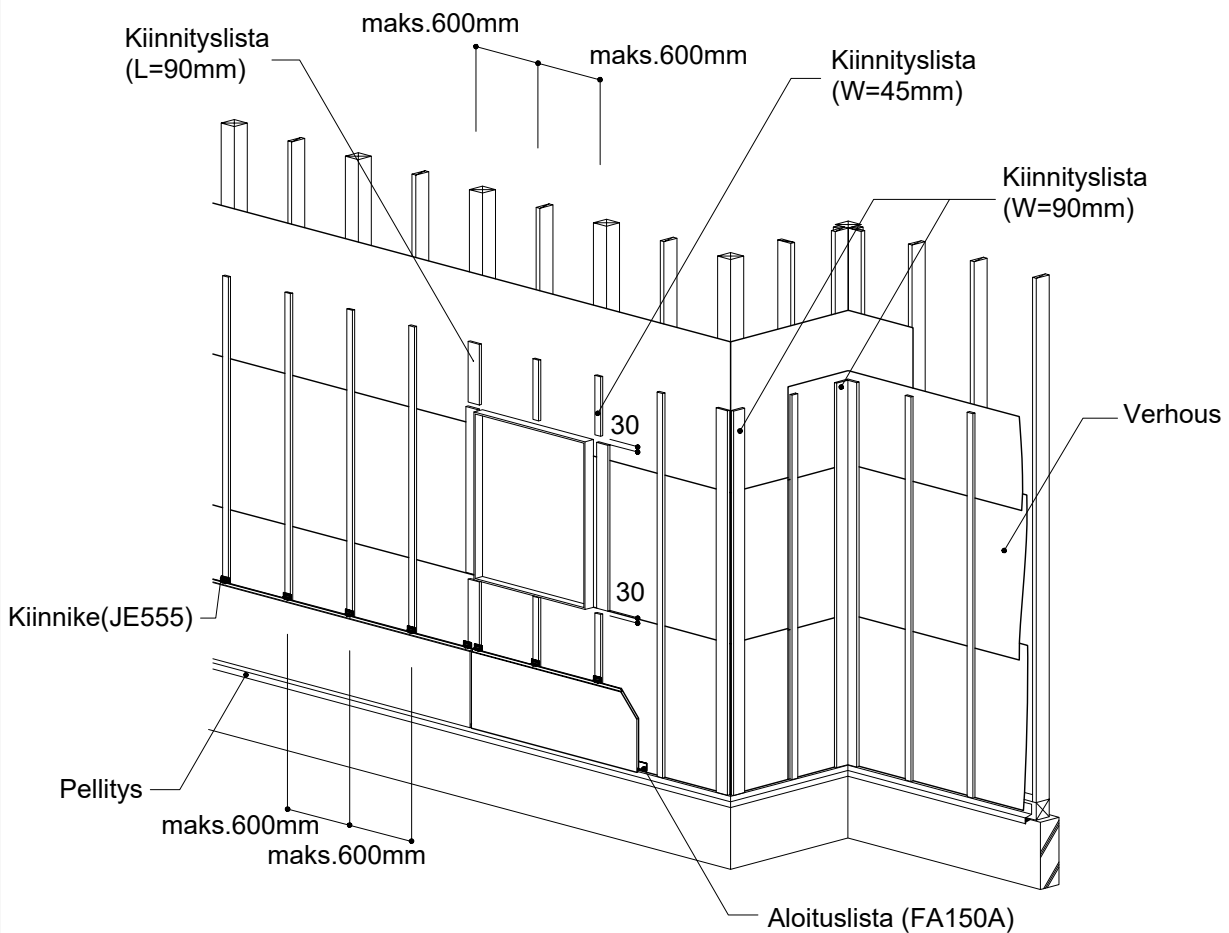

EX

16x455x3030 mm

Puukiinnityslista

5mm liitin

Puu-
kiinnitys-
lista

Vaaka



2) Alusta

- Kiinnitä pellitys alustaan ruuveilla. Pellityksen pitää olla vaakasuora. Ruuvien välinen etäisyys saa olla korkeintaan 600 mm.
- Aloituslista pitää kiinnittää Nichiha-ruuveilla jokaiseen kiinnityslistaan (ruuvien välinen etäisyys saa olla korkeintaan 600 mm). ÄLÄ KÄYTÄ NAULOJA.
- Jätä pellityksen ja paneelin alareunan väliin 10 - 15 mm.

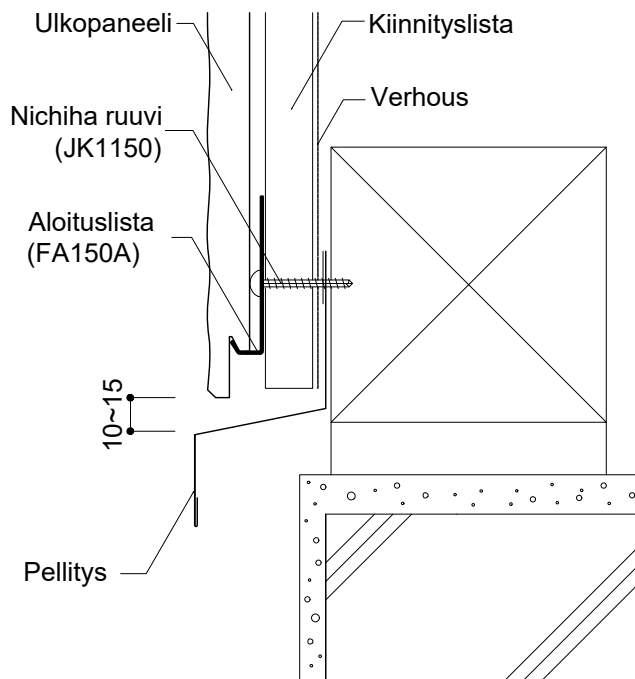
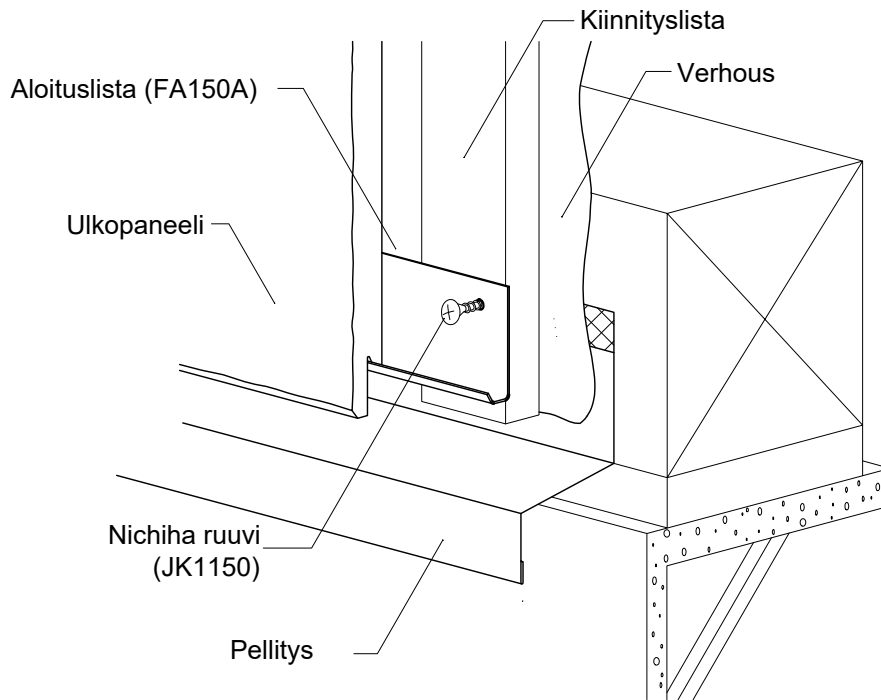

<mikäli käytetään alumiinista saumalistaa>

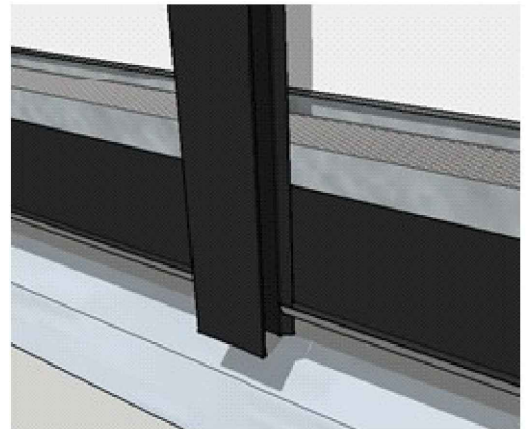

Kohdassa, jossa alumiininen saumalista kohtaa aloituslistan, aloituslistan huulesta pitää leikata 25 mm niin että alumiininen saumalista laskeutaa 15 mm aloituslistan alapuolelle. Nurkkalistaa varten aloituslistaa pitää leikata 50 mm.

EX

16x455x3030 mm

Puukiinnityslista



5mm liitin



Puu-
kiinnitys-
lista

Vaaka

3) Vaakaliitos

- Kiinnike pitää työntää tiukasti paneelin kieleen ja kiinnittää Nichiha-ruuvilla.

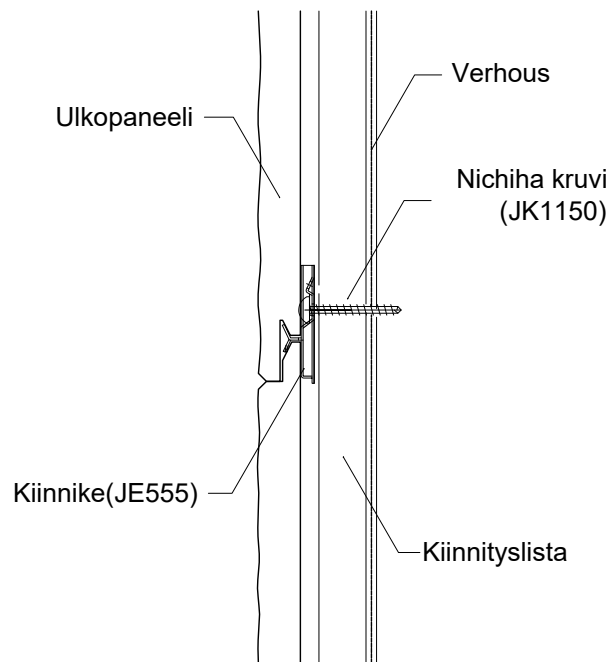
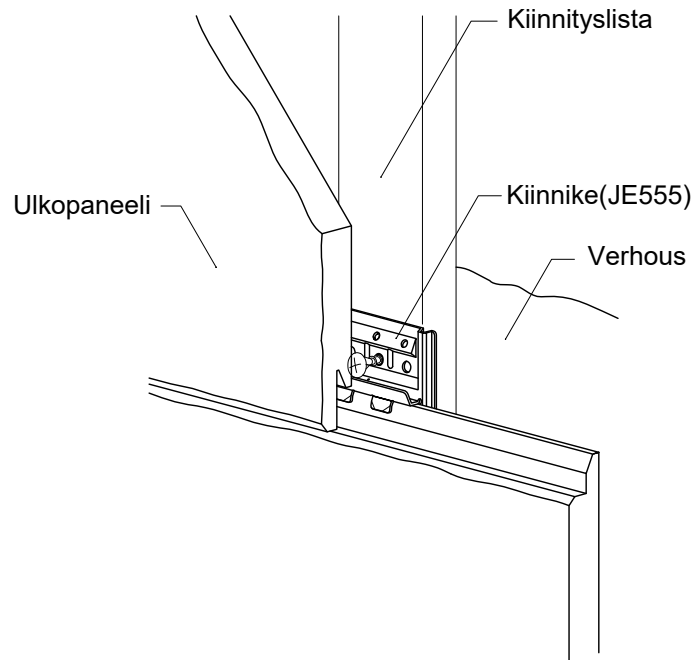

EX

16x455x3030 mm

Puukiinnityslista

5mm liitin

Puu-
kiinnitys-
lista

Vaaka

**4) -1 Pystysliitos****Tiiviste**

- Käytä sauman taustalista, kaksoislaippa 10 pystyliitoksen takana. Se luo paneelien väliin 10 mm:n raon.
- Kiinnike pitää työntää tiukasti paneelin kieleen ja kiinnittää Nichiha-ruuveilla.
- Suojaa paneelin pinta teipillä. Levitä Nichiha Primeriä (FCP1) paneelin reunoihin ja täytä sauma Nichiha-tiivisteellä.

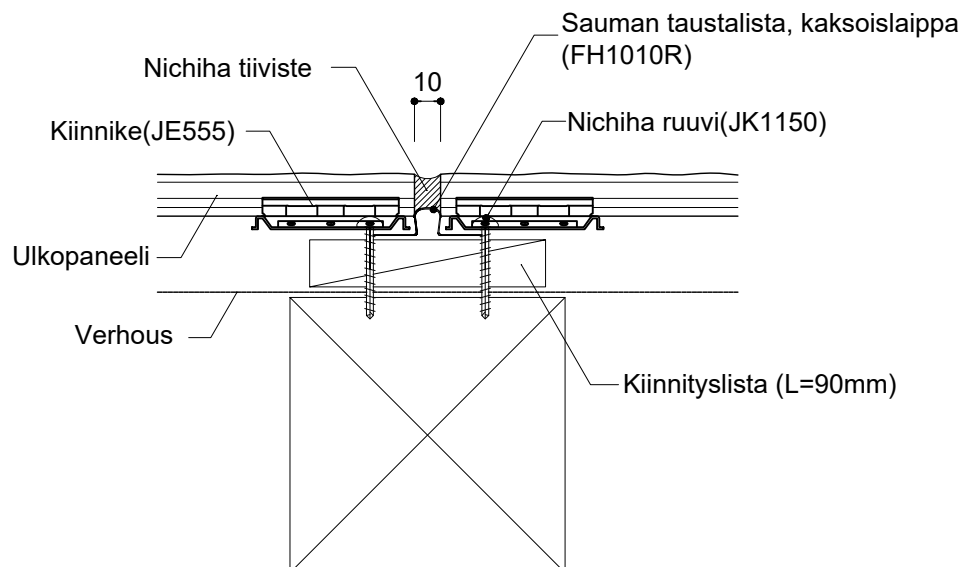
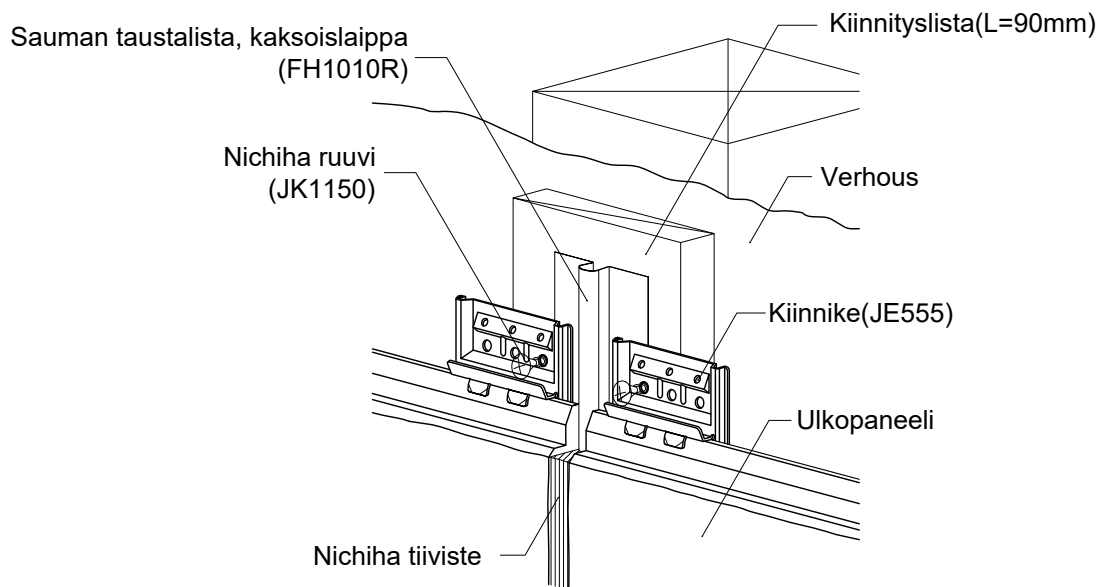

EX

16x455x3030 mm

Puukiinnityslista

5mm liitin

Puu-
kiinnitys-
lista

Vaaka

**4) -2 Pystysliitos****Alumiininen pystysaumalista**

- Asenna alumiininen pystysaumalista ruuveilla.
- Paneelien pitää työntyä vähintään 8 mm alumiiniseen pystysaumalistaan.
- Kiinnike pitää työntää tiukasti paneelin kieleen ja kiinnittää Nichiha-ruuveilla

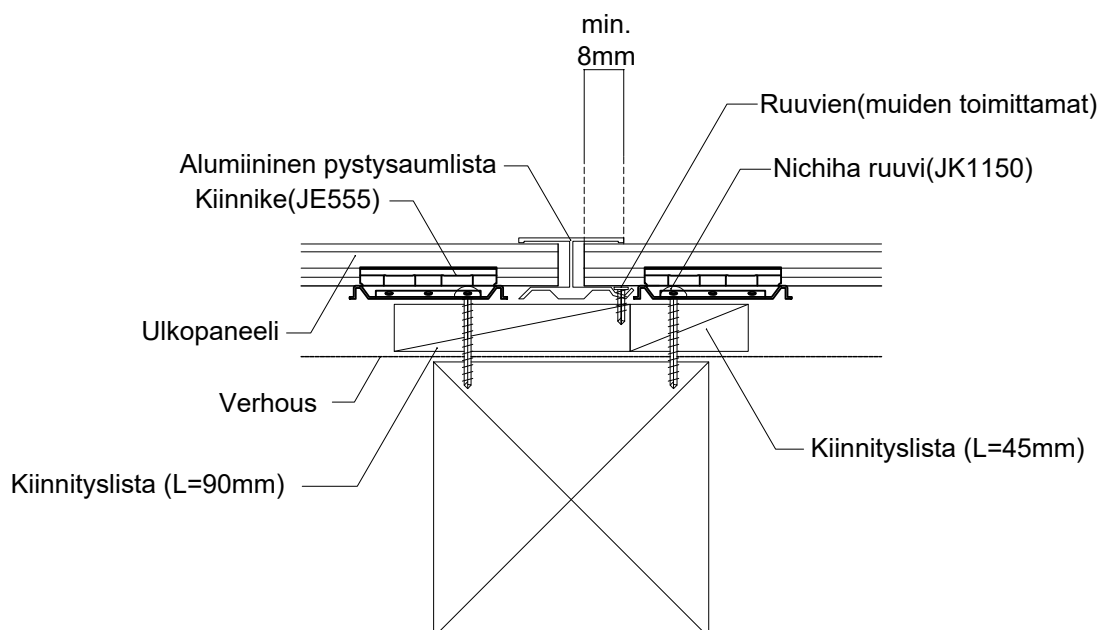
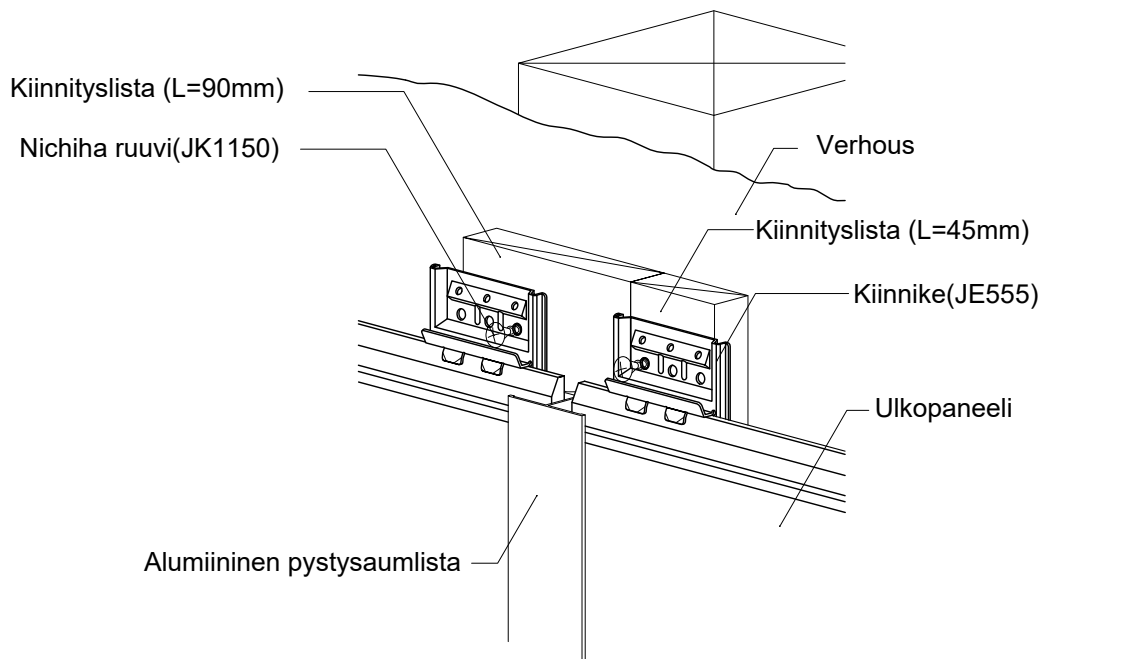

EX

16x455x3030 mm

Puukiinnityslista

5mm liitin

Puu-
kiinnitys-
lista

Vaaka

**5)-1 Sisänurkka****Tiiviste**

- Tarvittaessa kiinnityslistan kiinnitykseen pitää käyttää lisäruuveja.
- Asenna sisäpuolinen nurkkatausta 50, ja asenna sauman taustalista, yksi laippa 10, ja asenna paneelit. Tilaa jää 10 mm, katso kuvaa alla.
- Kiinnike pitää työntää tiukasti paneelin kieleen ja kiinnittää Nichiha-ruuveilla.
- Suojaa paneelin pinta teipillä. Levitä Nichiha Primeriä (FCP1) paneelin reunoihin ja täytä sauma Nichiha-tiivisteellä.

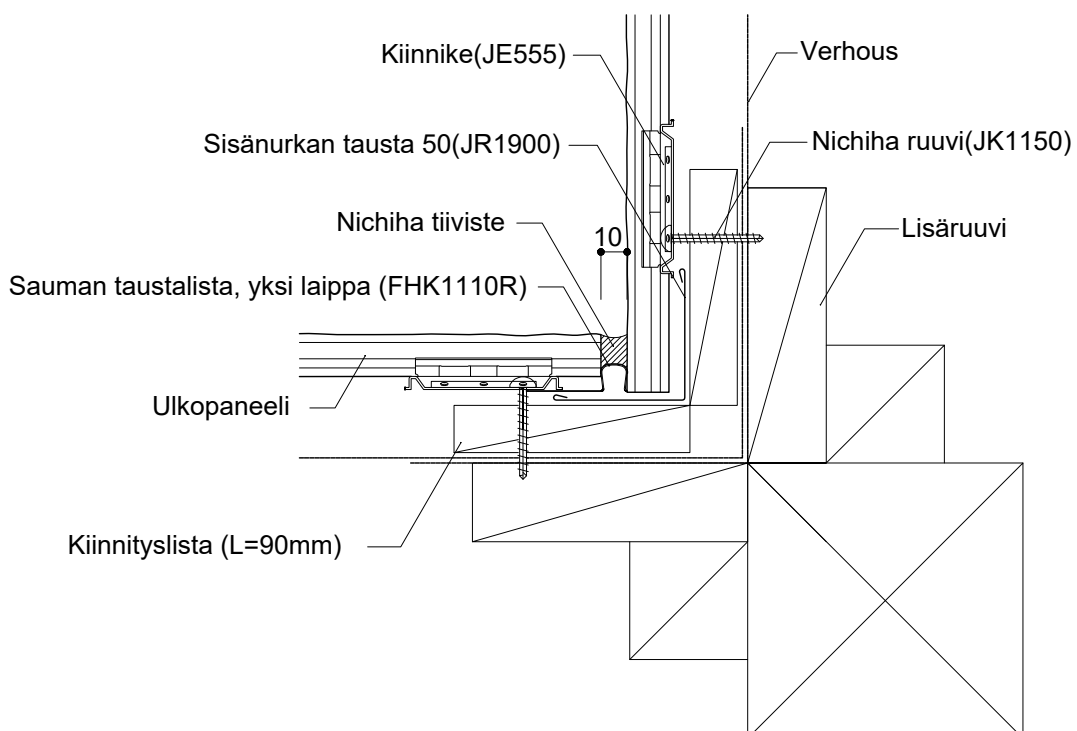
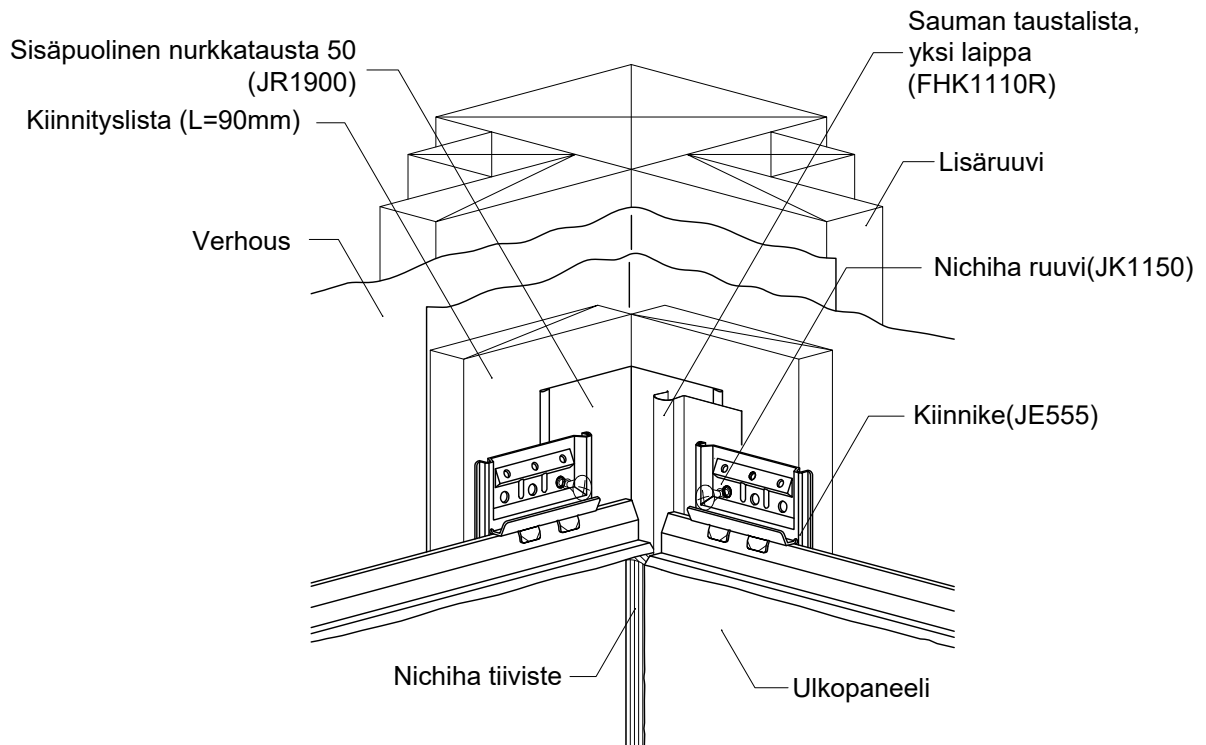

EX

16x455x3030 mm

Puukiinnityslista

5mm liitin

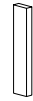
Puu-
kiinnitys-
lista

Vaaka

5)-2 Sisänurkka

Alumiininen nurkkalista

- Tarvittaessa kiinnityslistan kiinnitykseen pitää käyttää lisäruuveja.
- Asenna alumiininen pystysaumalista ruuveilla.
- Paneelien pitää työntyä vähintään 8 mm alumiiniseen pystysaumalistaan.
- Kiinnike pitää työntyä tiukasti paneelin kieleen ja kiinnittää Nichiha-ruuveilla.

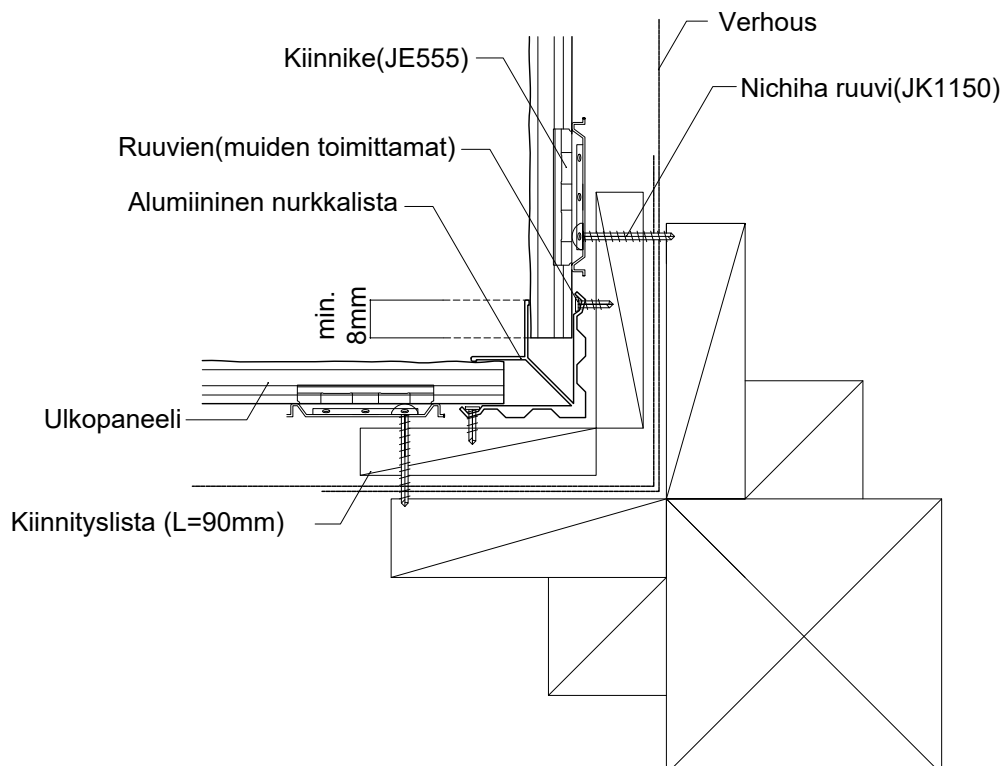
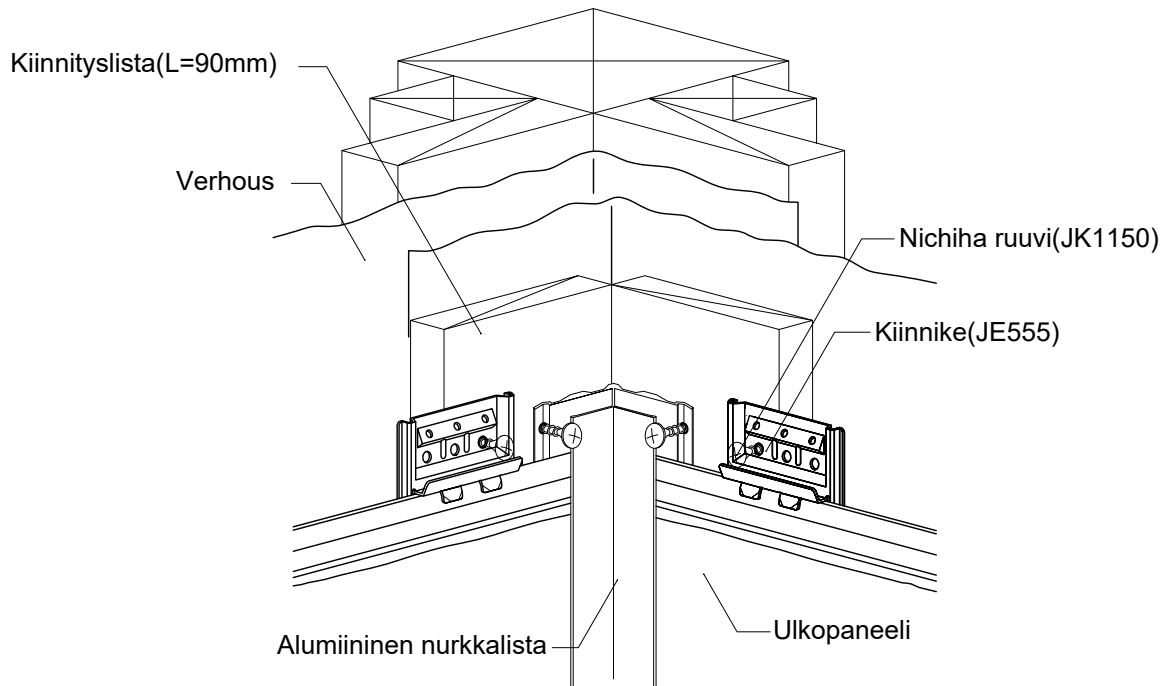

EX

16x455x3030 mm

Puukiinnityslista

5mm liitin

Puu-
kiinnitys-
lista

Vaaka

**6)-1 Ulkonurkka****Esimuotoiltu nurkka**

- Käytä nurkkakiinnikkeita esimuotoillun nurkan asennukseen.
- Kiinnike pitää työntää tiukasti paneelin kieleen ja kiinnittää Nichiha-ruuveilla.
- Esimuotoillun nurkan ja ulkopaneelin välissä pitää käyttää sauman taustalista, kaksoislaippa 10. Se jättää 10 mm tilaa tiivistettä varten.
- Suojaa paneelin pinta teipillä. Levitä Nichiha Primeriä (FCP1) paneelin reunoihin ja täytä sauma Nichiha-tiivisteellä.

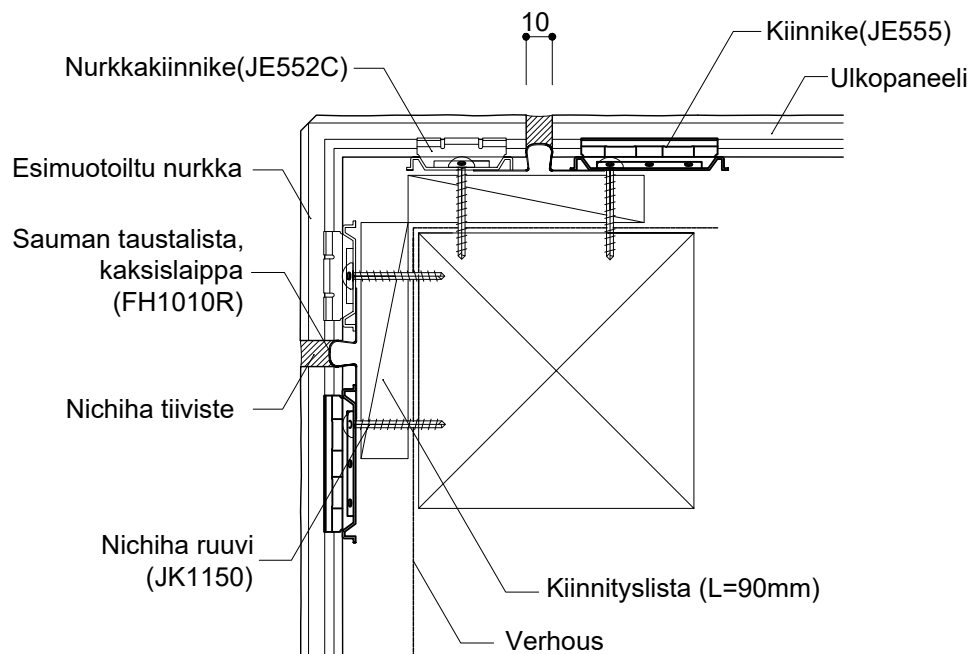
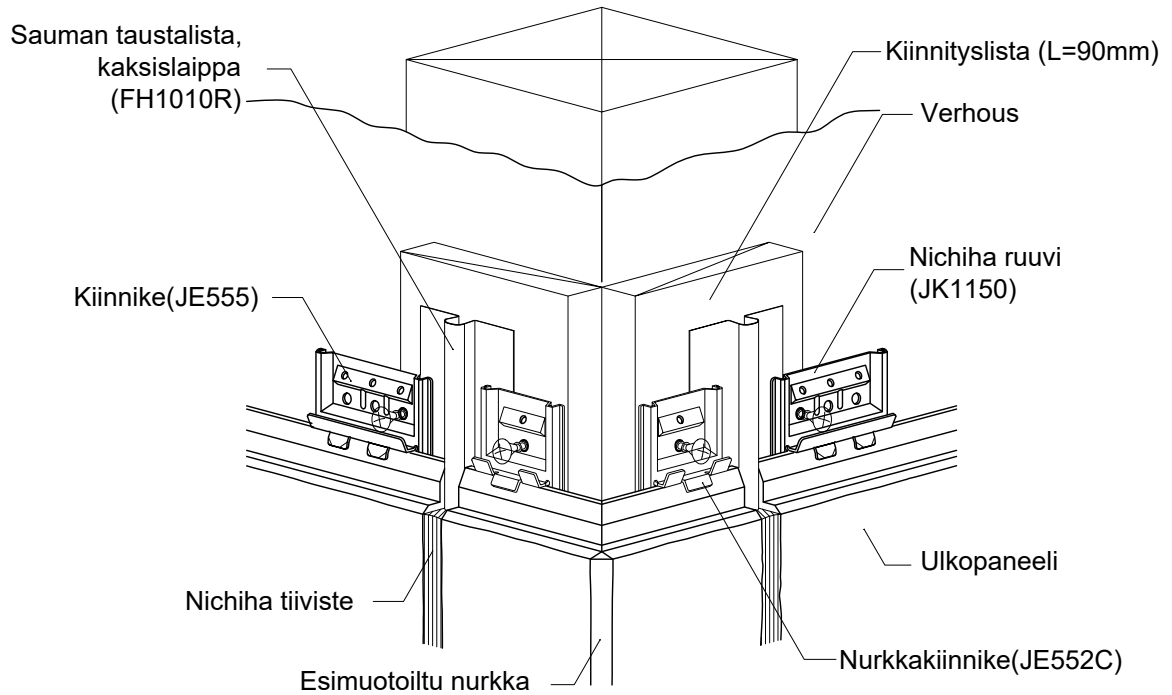

EX

16x455x3030 mm

Puukiinnityslista

5mm liitin

Puu-
kiinnitys-
lista

Vaaka

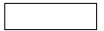
**6)-2 Ulkonurkka****Alumiininen nurkkalista**

- Asenna alumiininen nurkkalista ruuveilla.
- Paneelien pitää työntyä vähintään 8 mm alumiiniseen nurkkalistaan.
- Kiinnike pitää työntää tiukasti paneelin kieleen ja kiinnittää Nichiha-ruuveilla.

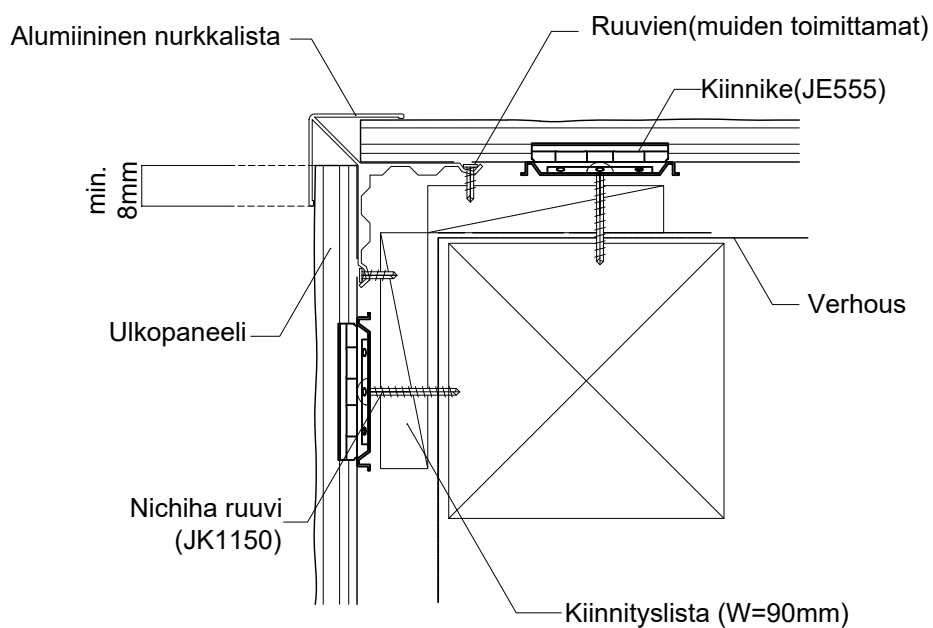
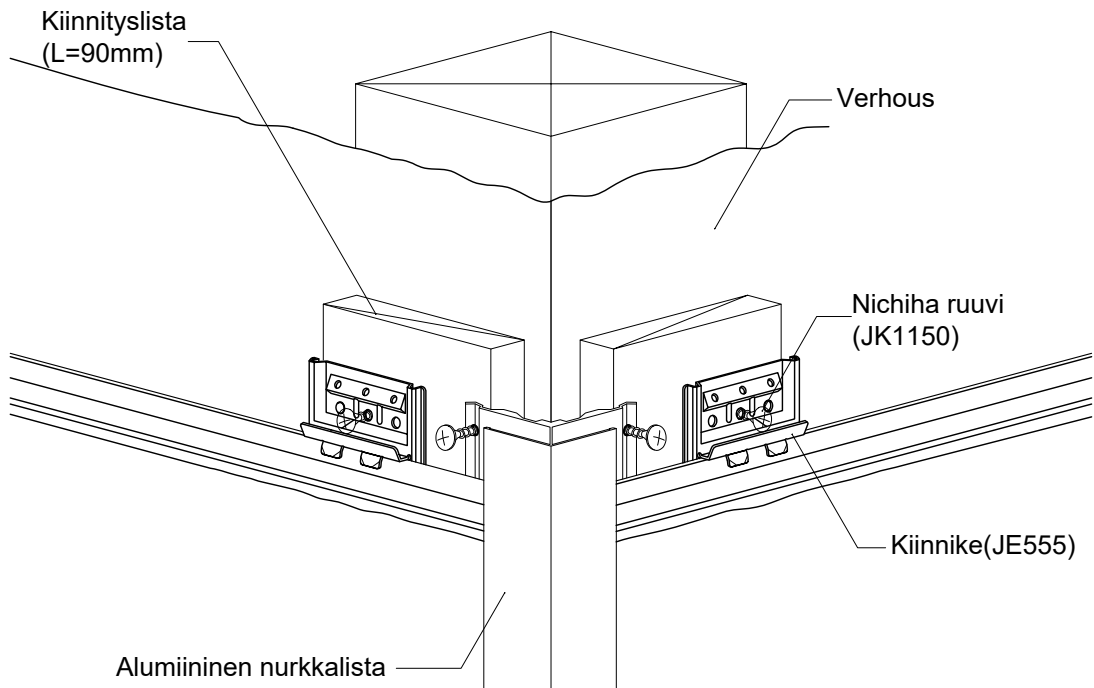

EX

16x455x3030 mm

Puukiinnityslista

5mm liitin

Puu-
kiinnitys-
lista

Vaaka

6)-3 Ulkonurkka**Tylppä ulkonurkka**

- Asenna holkki 05 kiinnityslistaan, ja asenna pelti (muiden toimittama).
- Asenna paneeli ruuveilla (4 x 40 mm).
- Paneelien väliin pitää jättää 10 mm, ja tähän väliin pitää asentaa taustanko 05.
- Suojaa paneelin pinta teipillä. Levitä Nichiha Primeriä (FCP1) paneelin reunoihin ja täytä sauma Nichiha-tiivisteellä.

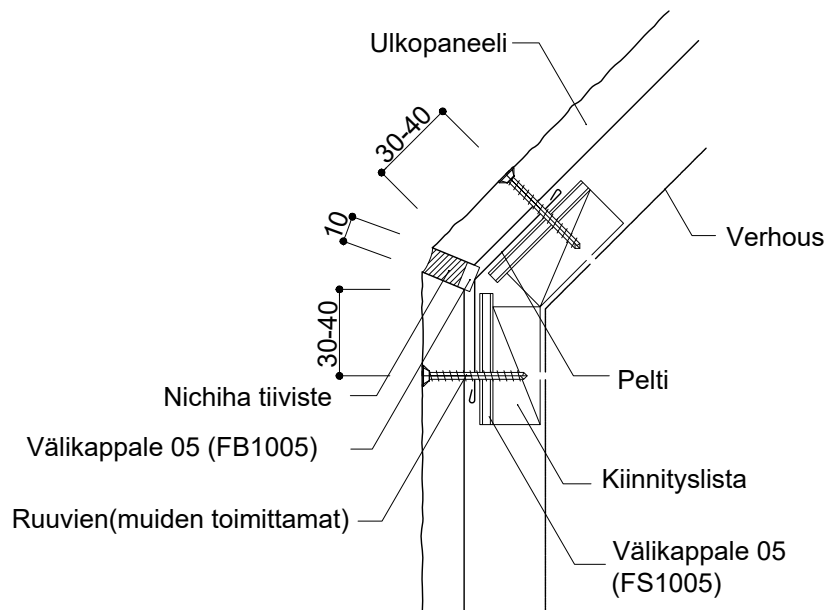
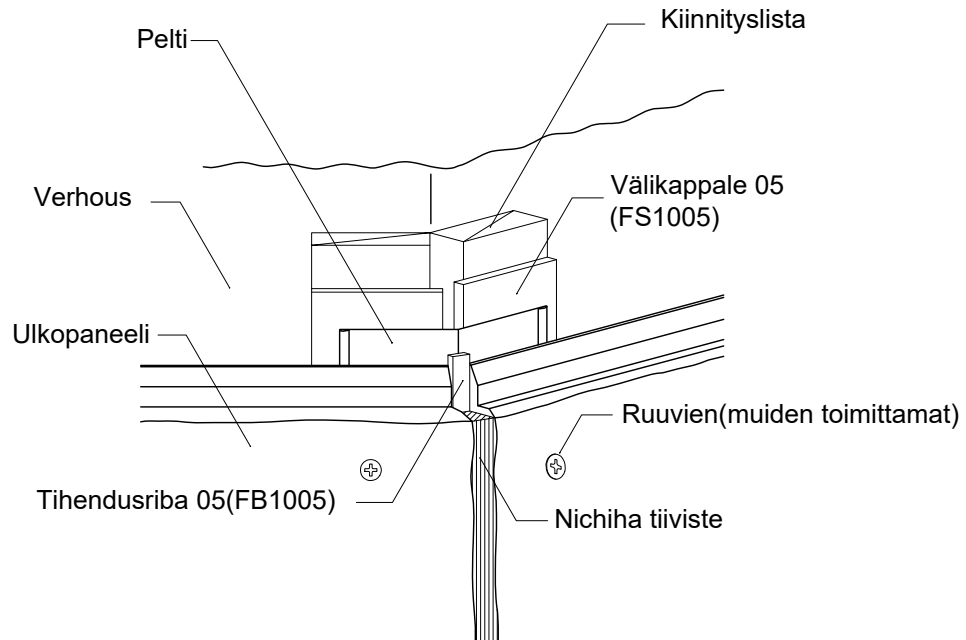
**Huomio**

Sivele ruuvien kantaan mahdollisimman vähän maalia

EX

16x455x3030 mm

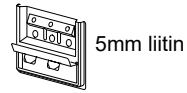
Puukiinnityslista

Vaaka

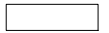
**7)-1Aukot****Ylä**

- Asenna pelti yläaukkoihin ja asenna sitten sauman taustalista, yksi laippa 10 niin, että tiivisteelle jää 10 mm tilaa.
- Paneeli asennetaan sitten kun on asennettu välikappale 05 ruuveilla (4 x 40 mm).
- Suojaa paneelin pinta teipillä. Levitä Nichiha Primeriä (FCP1) paneelin reunoihin ja täytä sauma Nichiha-tiivisteellä.

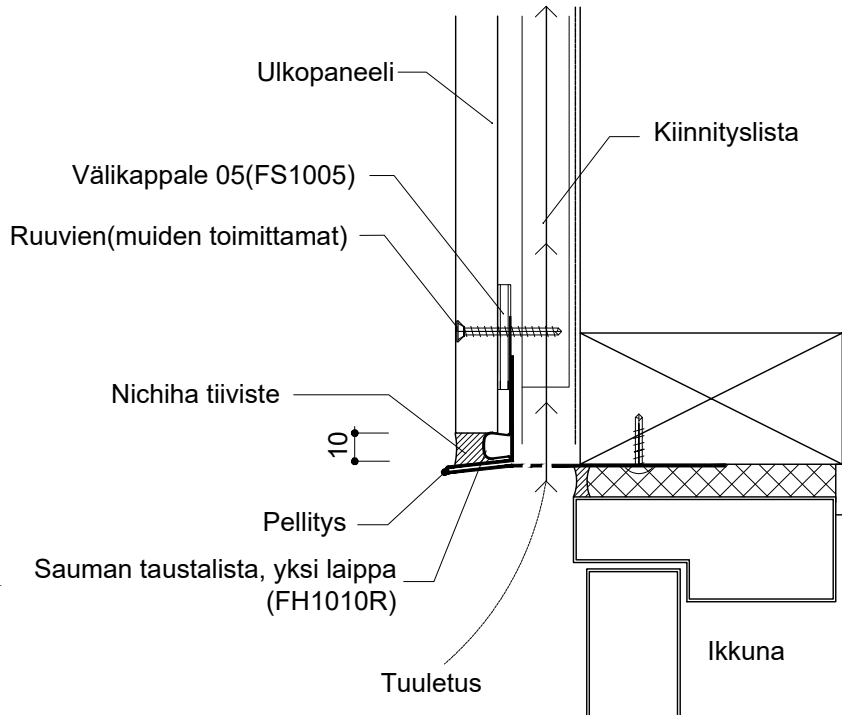
**7)-1 Aukot****Ala**

- Paneeli asennetaan sitten kun on asennettu välikappale 05 ruuveilla (4 x 40 mm).

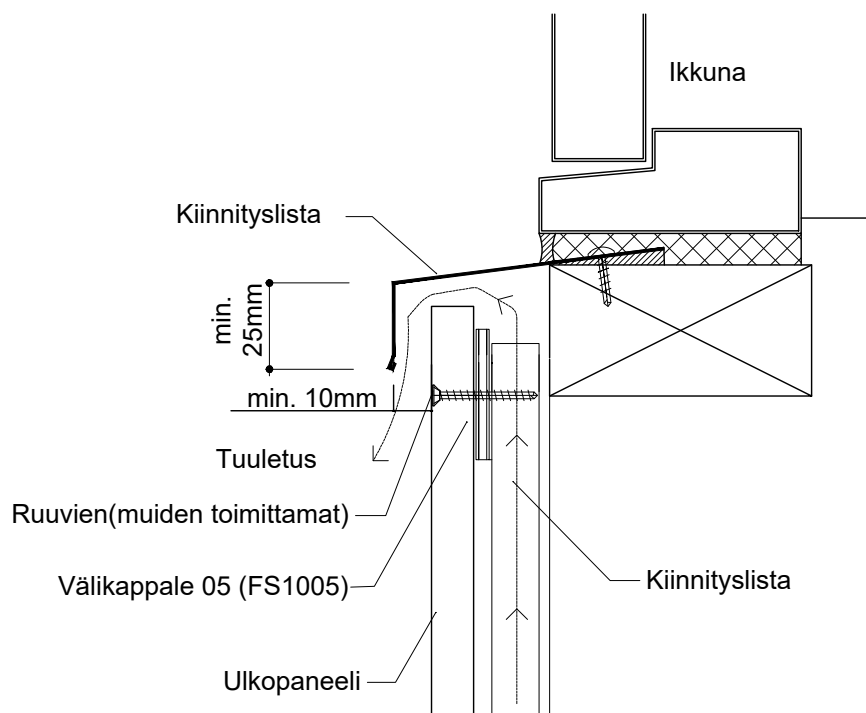
**Huomio**

Sivele ruuvien kantaan mahdollisimman vähän maalia

EX

16x455x3030 mm

Puukiinnityslista

5mm liitin

Puu-
kiinnitys-
lista

Vaaka

8) Rästäslauta

- Ullakkotilan tuuletuksen varmistamiseksi asenna verhous ja listoitus ennen räystäslaudan asentamista.
- Asenna sauman taustalista, yksi laippa 10 ennen räystäslaudan ja paneelin asentamista niin, että tiivisteelle jää tilaa 10 mm.
- Paneeli asennetaan sitten kun on asennettu välikappale 05 ruuveilla (4 x 49 mm).
- Suojaa paneelin pinta teipillä. Levitä Nichiha Primeriä (FCP1) paneelin reunoihin ja täytä sauma Nichiha-tiivisteellä.

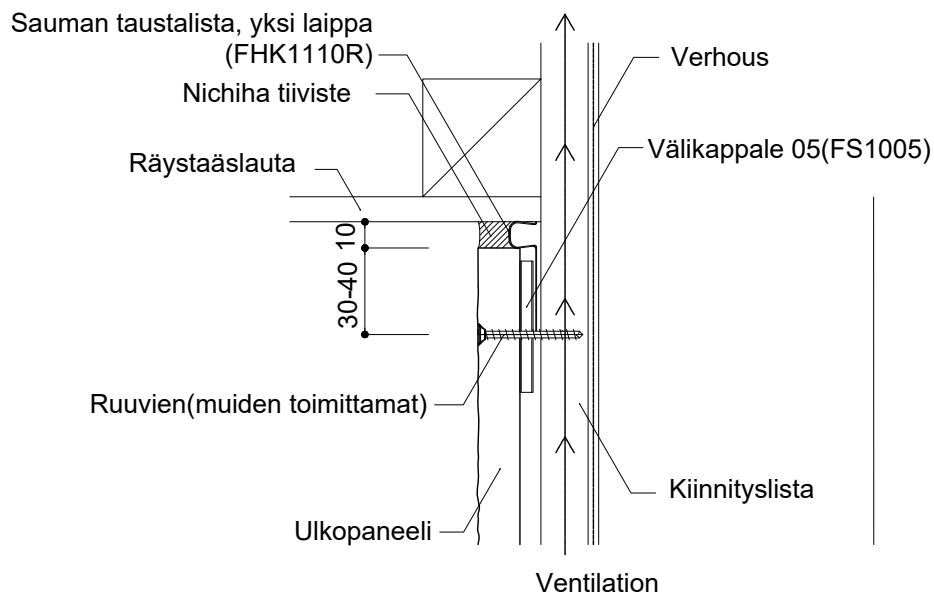
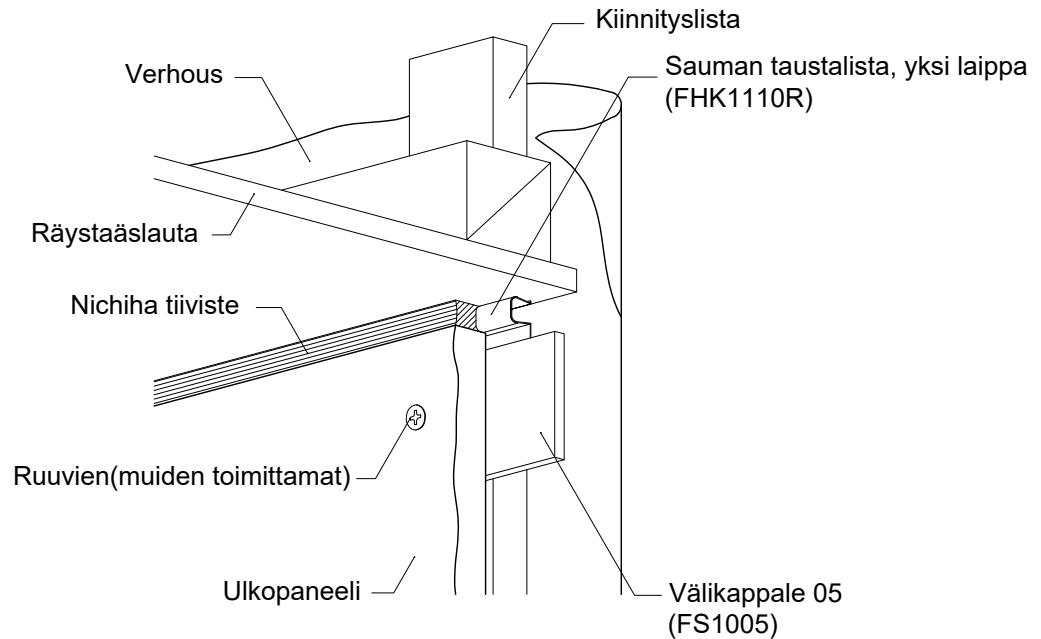

Huomio

Sivele ruuvien kantaan mahdollisimman vähän maalia

EX

16x455x3030 mm

Puukiinnityslista

5mm liitin

Puu-
kiinnitys-
lista

Vaaka

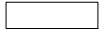

9) Uloke

- Asenna ensin ulokepellitys ja sitten ulokeverhous pellityksen yläreunaan.
- Jätä 10 mm:n rako paneelin alareunan ja pellityksen väliin.
- Paneeli asennetaan sitten kun on asennettu välikappale 05 ruuveilla (4 x 40 mm).

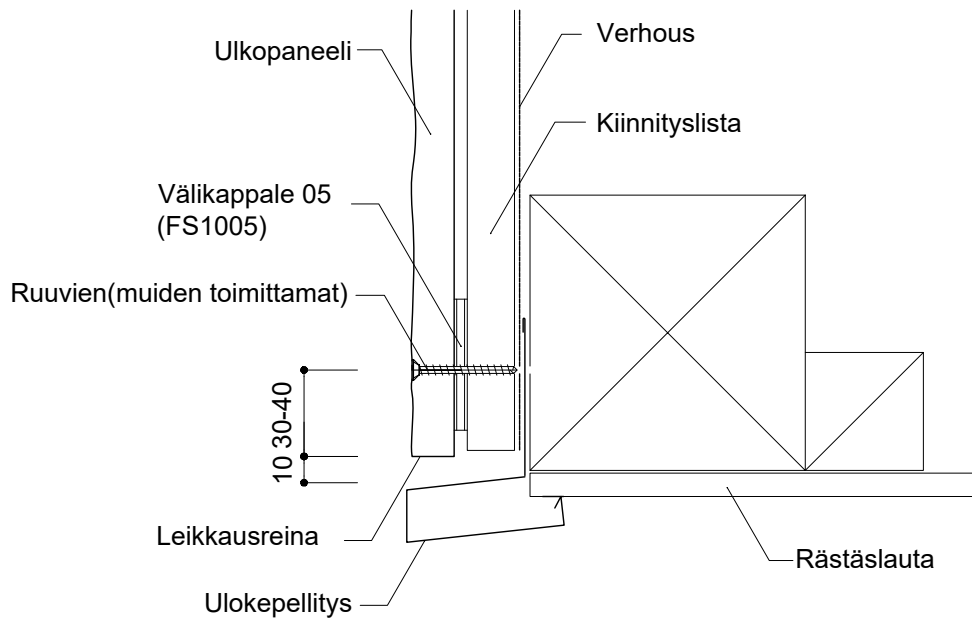
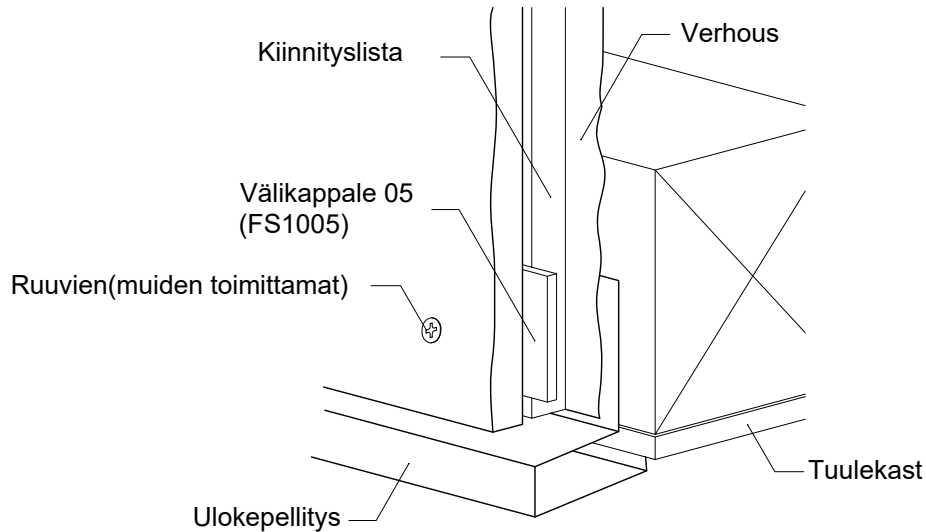

Leikkausreina

Kaikille tiivistämättömille pinnoilla pitää sivelte pohjamaalia ainakin kaksi kerrosta. (Levitä toinen kerros vasta kun ensimmäinen kerros on kuivunut).

Huomio

Sivele ruuvien kantaan mahdollisimman vähän maalia

EX

16x455x3030 mm

Puukiinnityslista

5mm liitin

Puu-
kiinnitys-
lista

Vaaka

10)-1 Liitos vesikattoon**Yläpää**

- Asenna välikappale 05 alla olevassa kuvassa näytetyllä tavalla. Jätä kattopellityksen ja paneelin väliin 20 mm. Kiinnitä paneelinn alapää ruuveilla (4 x 40 mm)

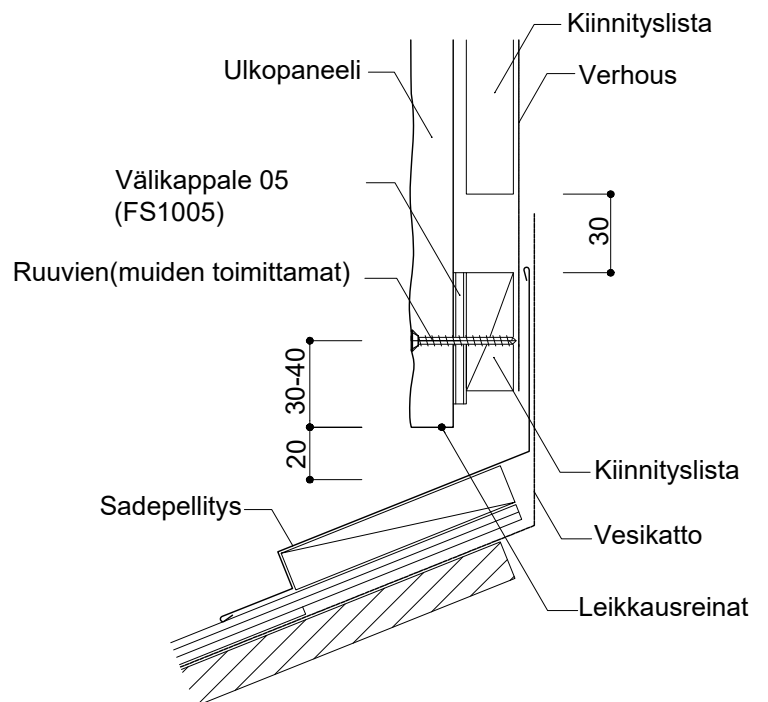
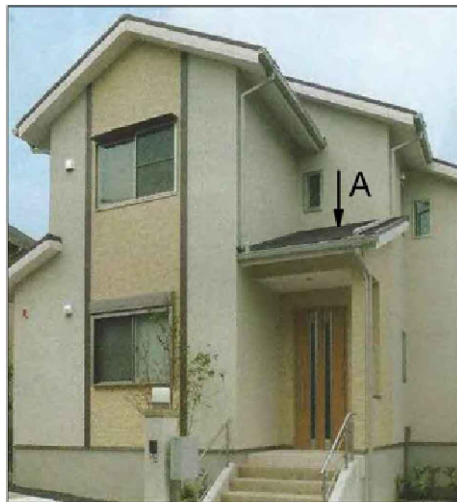
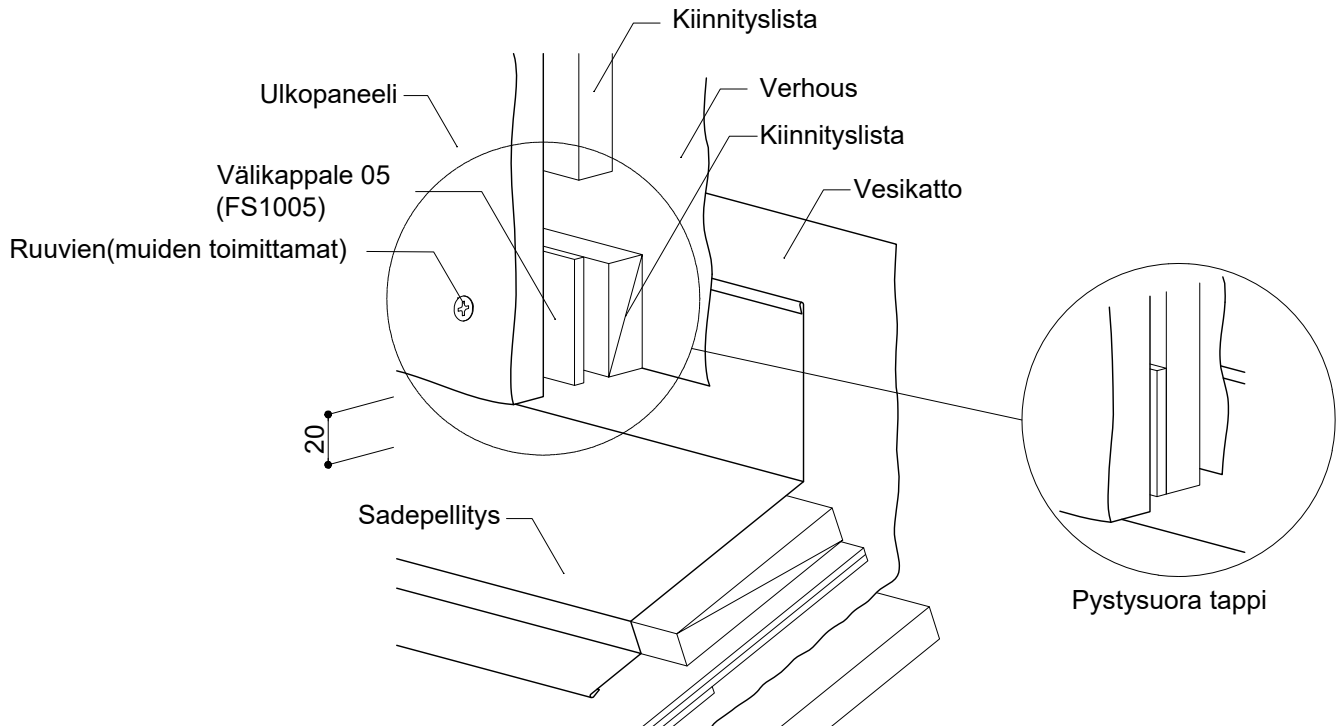
**Leikkausreina**

Kaikille tiivistämättömille pinnoilla pitää sivelä pohjamaalia ainakin kaksi kerrosta. (Levitä toinen kerros vasta kun ensimmäinen kerros on kuivunut).

Huomio

Sivele ruuvien kantaan mahdollisimman vähän maalia

EX

16x455x3030 mm

Puukiinnityslista

5mm liitin

Puu-
kiinnitys-
lista

Vaaka

10)-2 Liitos vesikattoon**Kaltevan puolen reuna**

- Asenna välikappale 05 alla olevassa kuvassa näytetyllä tavalla. Jätä kattopellityksen ja paneelin väliin 20 mm. Kiinnitä paneelin alapää ruuveilla (4 x 40 mm)

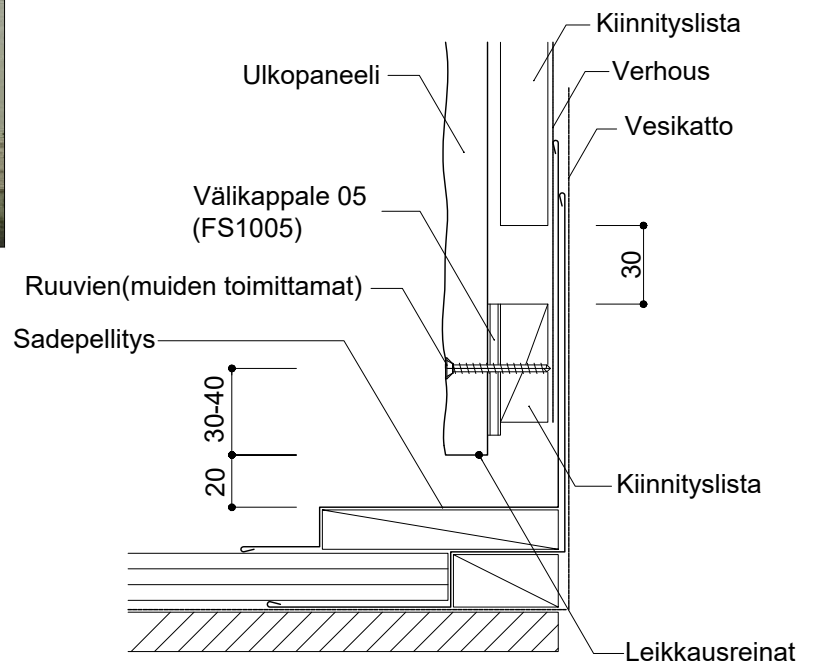
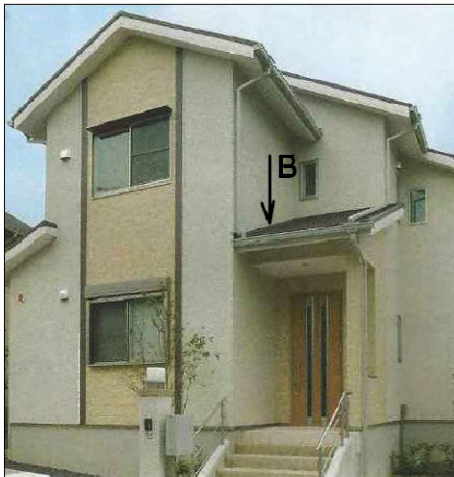
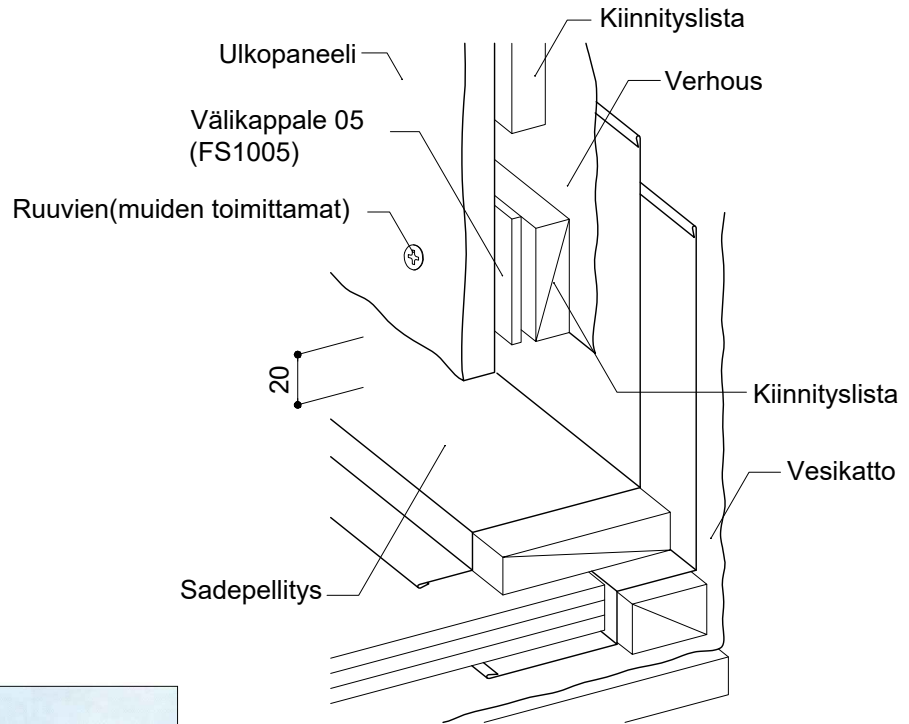
**Leikkausreina**

Kaikille tiivistämättömille pinnoilla pitää sivellä pohjamaalia ainakin kaksi kerrosta. (Levitä toinen kerros vasta kun ensimmäinen kerros on kuivunut).

Huomio

Sivellä ruuvien kantaan mahdollisimman vähän maalia

EX

16x455x3030 mm

Puukiinnityslista

5mm liitin

Puu-
kiinnitys-
lista

Vaaka

11)Terassiräystä

- Asenna kiinnityslistat rakennuksen taitteeseen.
- Asenna ulkopaneeli niin että paneelien yläreunan ja kiinnityslistojen yläpäiden väliin jää 12 mm:n rako L-muotoisen tuuletetun palkin kiinnittämistä varten.
- Asenna L-kirjaimen muotoinen tuuletettu palkki, joka pitää kiinnittää vähintään kahdella ruuvilla tai kaksipuolisella vedenkestävällä teipillä / kappale, painamalla EPDM paneelin pintaan. L-kirjaimen muotoinen tuuletettu palkki pitää päittäisliittää, ja sitten sauma pitää peittää kaksipuolisella vedenkestävällä teipillä. Irrota suojapaperi liimateipistä.
- Asenna rakennustaite L-kirjaimen muotoisen tuuletetun palkin päällä ja kiinnitä teippi.
- Asenna räystässuojukset.
- Täytä räystässuojusten ja L-kirjaimen muotoisen tuuletetun palkin välinen rako tiivistemassalla

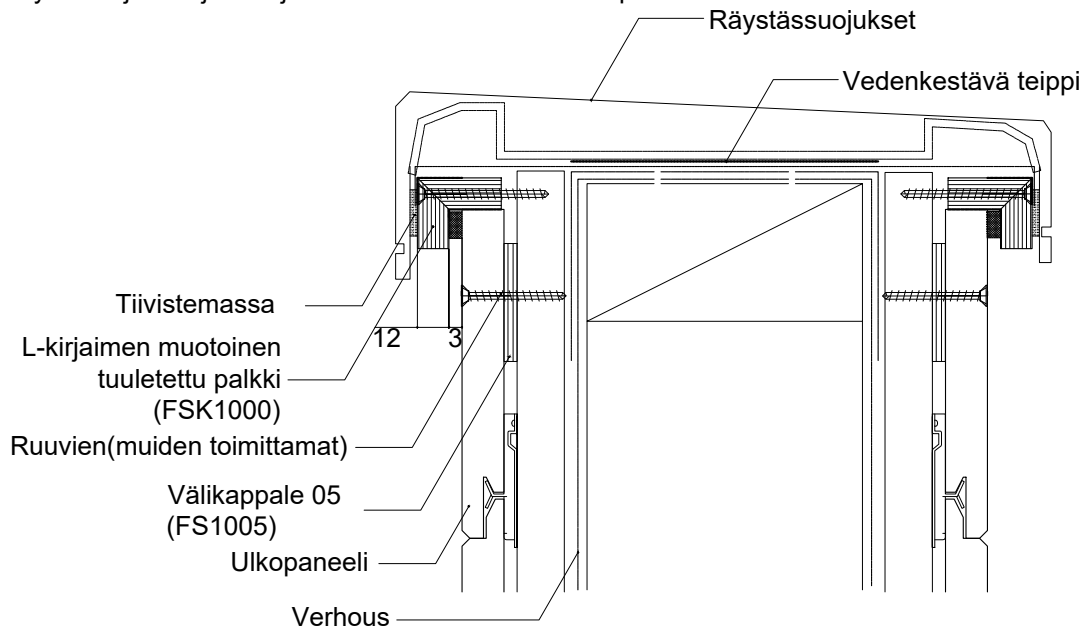

Menettely

